

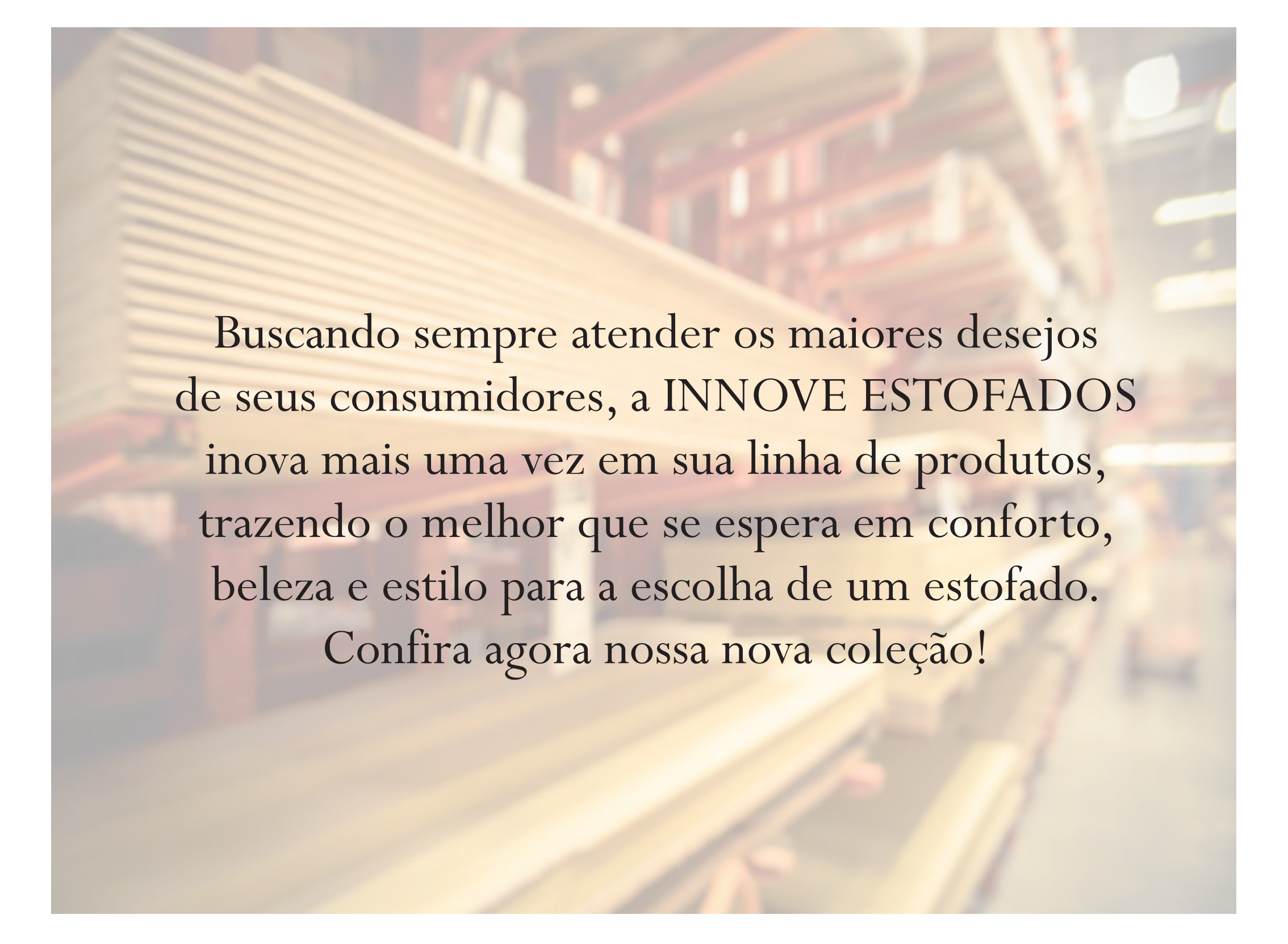

innove
Estofados



Buscando sempre atender os maiores desejos de seus consumidores, a INNOVE ESTOFADOS inova mais uma vez em sua linha de produtos, trazendo o melhor que se espera em conforto, beleza e estilo para a escolha de um estofado.

Confira agora nossa nova coleção!

PARIS



PARIS



CARACTERÍSTICAS

Assento: Retrátil | Espuma HR 26

Molas Bonnel

Encosto: Reclinável | Removível

Catraca de 5 estágios

Fibra de silicone

Braço: Removível de espuma selada

Pés: Madeira

DIMENSÕES:

Módulos: 80cm | 90cm | 100cm | 110cm | 120cm

Braço: 20cm | 25cm | 30cm

Profundidade: 120cm (fechado) | 185cm (aberto)

Altura: 120cm

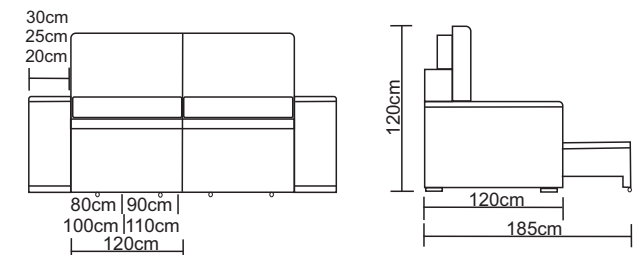

ENEZA



ENEZA



CARACTERÍSTICAS

Assento: Retrátil | Espuma HR 26

Molas Bonnel

Encosto: Reclinável | Removível

Catraca de 5 estágios

Fibra de silicone

Braço: Removível de espuma selada

Pés: Madeira

DIMENSÕES:

Módulos: 80cm | 90cm | 100cm | 110cm | 120cm

Braço: 20cm | 25cm | 30cm

Profundidade: 120cm (fechado) | 185cm (aberto)

Altura: 120cm

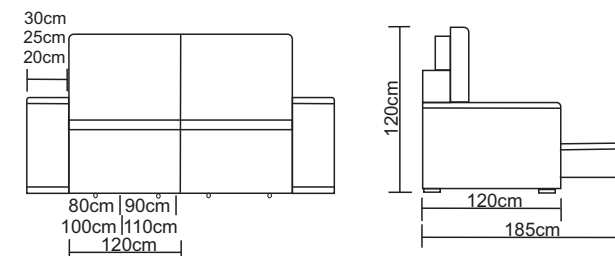

VIENA



VIENA



CARACTERÍSTICAS

Assento: Retrátil | Espuma HR 26

Molas Bonnel

Encosto: Reclinável | Removível

Catraca de 5 estágios

Fibra de silicone

Braço: Removível de espuma selada

Pés: Madeira

DIMENSÕES:

Módulos: 80cm | 90cm | 100cm | 110cm | 120cm

Braço: 20cm | 25cm | 30cm

Profundidade: 120cm (fechado) | 185cm (aberto)

Altura: 120cm

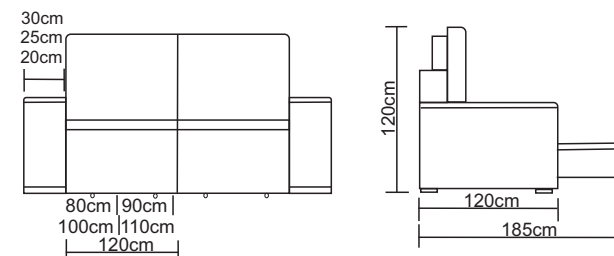

BARCELONA



BARCELONA



CARACTERÍSTICAS

Assento: Retrátil | Espuma HR 26

Molas Bonnel

Encosto: Reclinável | Removível

Catraca de 5 estágios

Fibra de silicone

Braço: Removível de espuma selada

Pés: Madeira

DIMENSÕES:

Módulos: 80cm | 90cm | 100cm | 110cm | 120cm

Braço: 20cm | 25cm | 30cm

Profundidade: 120cm (fechado) | 185cm (aberto)

Altura: 120cm

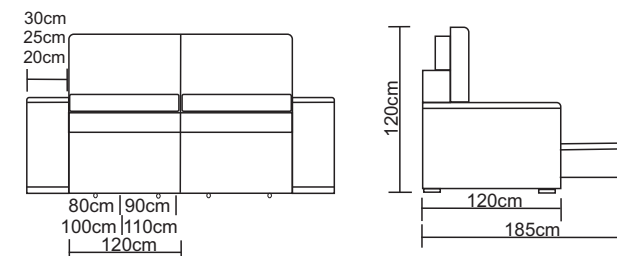

BERLIM



BERLIM



CARACTERÍSTICAS

Assento: Retrátil | Espuma HR 26

Molas Bonnel

Encosto: Reclinável | Removível

Catraca de 5 estágios

Fibra de silicone

Braço: Removível de espuma selada

Pés: Madeira

DIMENSÕES:

Módulos: 80cm | 90cm | 100cm | 110cm | 120cm

Braço: 20cm | 25cm | 30cm

Profundidade: 120cm (fechado) | 185cm (aberto)

Altura: 120cm

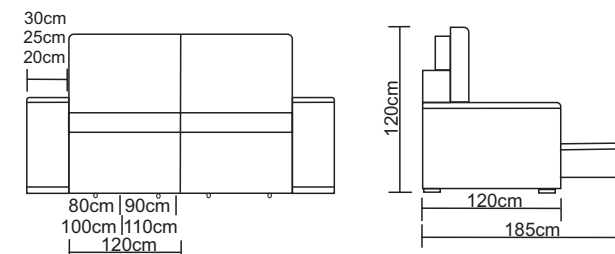

ESTORIL



ESTORIL



CARACTERÍSTICAS

Assento: Retrátil | Espuma HR 26

Molas Bonnel

Encosto: Reclinável | Removível

Catraca de 5 estágios

Fibra de silicone

Braço: Removível de espuma selada

Pés: Madeira

DIMENSÕES:

Módulos: 80cm | 90cm | 100cm | 110cm | 120cm

Braço: 20cm | 25cm | 30cm

Profundidade: 120cm (fechado) | 185cm (aberto)

Altura: 120cm

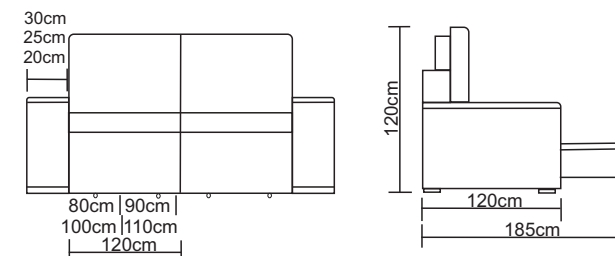

LIVERPOOL



LIVERPOOL



CARACTERÍSTICAS

Assento: Retrátil | Espuma HR 26

Molas Bonnel

Encosto: Reclinável | Removível

Catraca de 5 estágios

Fibra de silicone

Braço: Removível de espuma selada

Pés: Madeira

DIMENSÕES:

Módulos: 80cm | 90cm | 100cm | 110cm | 120cm

Braço: 20cm | 25cm | 30cm

Profundidade: 120cm (fechado) | 185cm (aberto)

Altura: 120cm

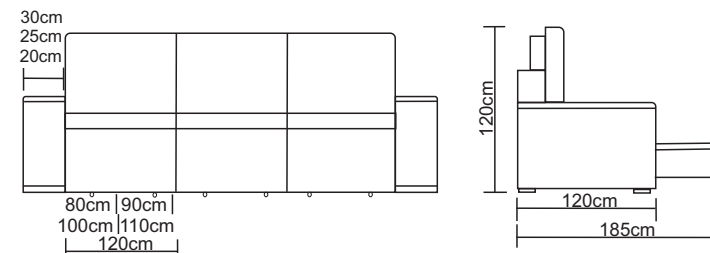

ROMA



ROMA



CARACTERÍSTICAS

Assento: Retrátil | Espuma D26

Molas Bonnel

Encosto: Reclinável | Removível

Catraca de 5 estágios

Fibra de silicone

Braço: Removível de espuma selada

Pés: Madeira

DIMENSÕES:

Módulos: 80cm | 90cm | 100cm | 110cm | 120cm

Braço: 20cm | 25cm | 30cm

Profundidade: 120cm (fechado) | 185cm (aberto)

Altura: 120cm

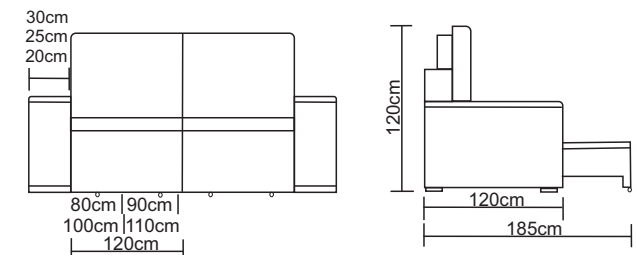

MALIBU



MALIBU



CARACTERÍSTICAS

Assento: Retrátil | Espuma D26

Molas Bonnel

Encosto: Reclinável | Removível

Catraca de 5 estágios

Fibra de silicone

Braço: Removível de espuma selada

Pés: Madeira

DIMENSÕES:

Módulos: 80cm | 90cm | 100cm | 110cm | 120cm

Braço: 20cm | 25cm | 30cm

Profundidade: 120cm (fechado) | 185cm (aberto)

Altura: 120cm

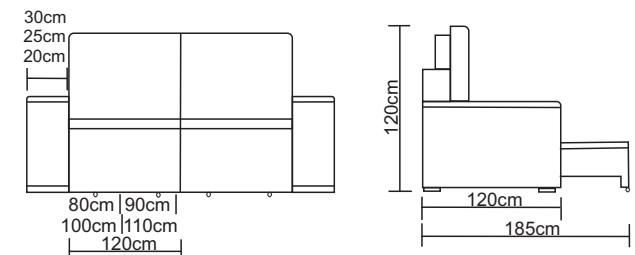

LONDRES



LONDRES



CARACTERÍSTICAS

Assento: Retrátil | Espuma D26

Molas Bonnel

Encosto: Reclinável | Removível

Catraca de 5 estágios

Fibra de silicone

Braço: Removível de espuma selada

Pés: Madeira

DIMENSÕES:

Módulos: 80cm | 90cm | 100cm | 110cm | 120cm

Braço: 20cm | 25cm | 30cm

Profundidade: 120cm (fechado) | 185cm (aberto)

Altura: 120cm

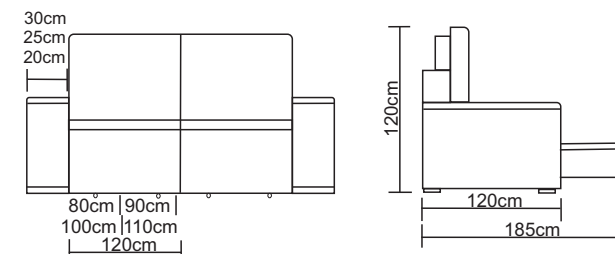

ISTAMBUL



ISTAMBUL



CARACTERÍSTICAS

Assento: Retrátil | Espuma D26

Molas Bonnel

Encosto: Reclinável | Removível

Catraca de 5 estágios

Fibra de silicone

Braço: Removível de espuma selada

Pés: Madeira

DIMENSÕES:

Módulos: 80cm | 90cm | 100cm | 110cm | 120cm

Braço: 20cm | 25cm | 30cm

Profundidade: 120cm (fechado) | 185cm (aberto)

Altura: 120cm

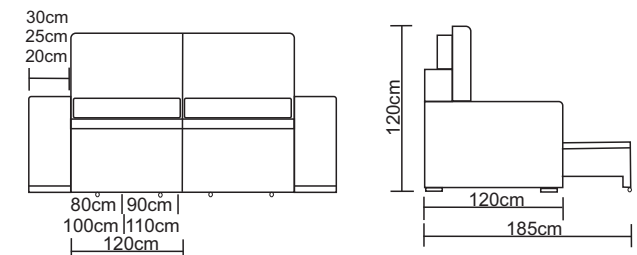

MÔNACO



MÔNACO



CARACTERÍSTICAS

Assento: Retrátil | Espuma D26

Molas Bonnel

Encosto: Reclinável | Removível

Catraca de 5 estágios

Fibra de silicone

Braço: Removível de espuma selada

Pés: Madeira

DIMENSÕES:

Módulos: 80cm | 90cm | 100cm | 110cm | 120cm

Braço: 20cm | 25cm | 30cm

Profundidade: 120cm (fechado) | 185cm (aberto)

Altura: 120cm

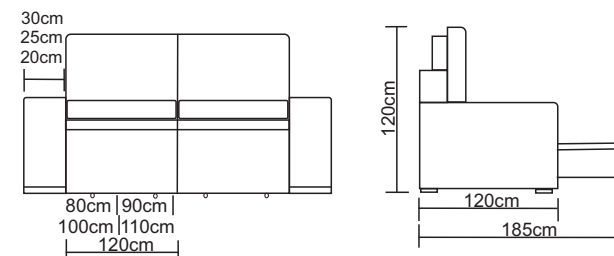

LEME



LEME



CARACTERÍSTICAS

Assento: Retrátil | Espuma D26

Molas Bonnel

Encosto: Reclinável | Removível

Catraca de 5 estágios

Fibra de silicone

Braço: Removível de espuma selada

Pés: Madeira

DIMENSÕES:

Módulos: 80cm | 90cm | 100cm | 110cm | 120cm

Braço: 20cm | 25cm | 30cm

Profundidade: 120cm (fechado) | 185cm (aberto)

Altura: 120cm

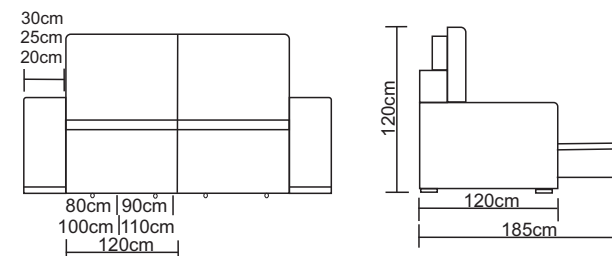

GERIBA



GERIBA



CARACTERÍSTICAS

Assento: Retrátil | Espuma D26

Molas Bonnel

Encosto: Reclinável | Removível

Catraca de 5 estágios

Fibra de silicone

Braço: Removível de espuma selada

Pés: Madeira

DIMENSÕES:

Módulos: 80cm | 90cm | 100cm | 110cm | 120cm

Braço: 20cm | 25cm | 30cm

Profundidade: 120cm (fechado) | 185cm (aberto)

Altura: 120cm

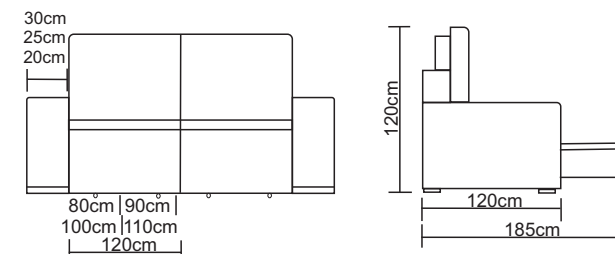

SILVERSTONE



SILVERSTONE



CARACTERÍSTICAS

Assento: Retrátil | Espuma D26

Molas Bonnel

Encosto: Reclinável | Removível

Catraca de 5 estágios

Fibra de silicone

Braço: Removível de espuma selada

Pés: Madeira

DIMENSÕES:

Módulos: 80cm | 90cm | 100cm | 110cm | 120cm

Braço: 20cm | 25cm | 30cm

Profundidade: 120cm (fechado) | 185cm (aberto)

Altura: 120cm

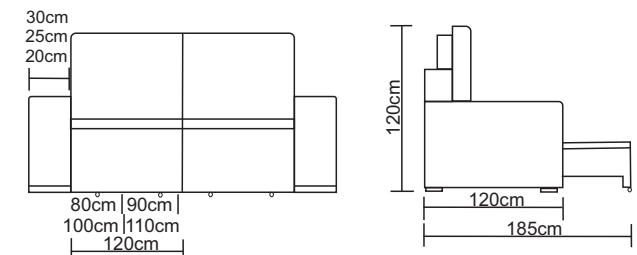

SPILBERG



SPILBERG



CARACTERÍSTICAS

Assento: Retrátil | Espuma D26

Molas Bonnel

Encosto: Reclinável | Removível

Catraca de 5 estágios

Fibra de silicone

Braço: Removível de espuma selada

Pés: Madeira

DIMENSÕES:

Módulos: 80cm | 90cm | 100cm | 110cm | 120cm

Braço: 20cm | 25cm | 30cm

Profundidade: 120cm (fechado) | 185cm (aberto)

Altura: 120cm

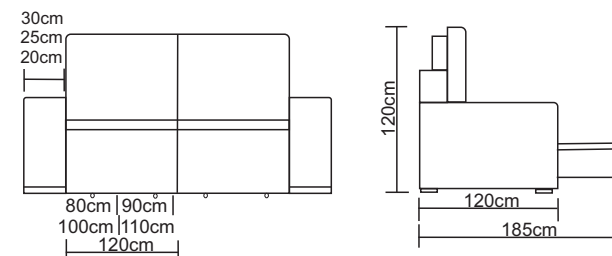

MADRI



MADRI



CARACTERÍSTICAS

Assento: Retrátil | Espuma D26

Molas Bonnel

Encosto: Reclinável | Removível

Catraca de 5 estágios

Fibra de silicone

Braço: Removível de espuma selada

Pés: Madeira

DIMENSÕES:

Módulos: 80cm | 90cm | 100cm

Braço: 20cm | 25cm

Profundidade: 100cm (fechado) | 155cm (aberto)

Altura: 110cm

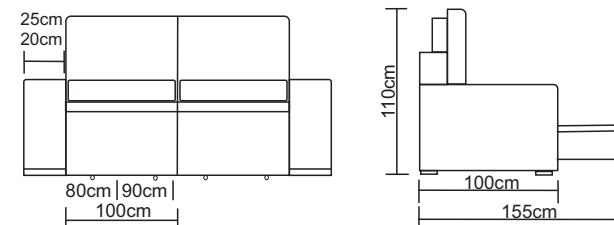

BÚZIOS



BÚZIOS



CARACTERÍSTICAS

Assento: Retrátil | Espuma D26

Molas Bonnel

Encosto: Reclinável | Removível

Catraca de 5 estágios

Fibra de silicone

Braço: Removível de espuma selada

Pés: Madeira

DIMENSÕES:

Módulos: 80cm | 90cm | 100cm

Braço: 20cm | 25cm

Profundidade: 100cm (fechado) | 155cm (aberto)

Altura: 110cm

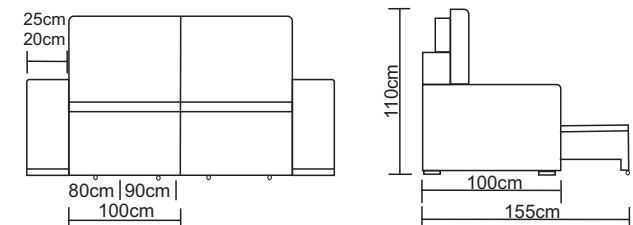

IPANEMA



IPANEMA



CARACTERÍSTICAS

Assento: Retrátil | Espuma D26

Molas Bonnel

Encosto: Reclinável | Removível

Catraca de 5 estágios

Fibra de silicone

Braço: Removível de espuma selada

Pés: Madeira

DIMENSÕES:

Módulos: 80cm | 90cm | 100cm

Braço: 20cm | 25cm

Profundidade: 100cm (fechado) | 155cm (aberto)

Altura: 110cm

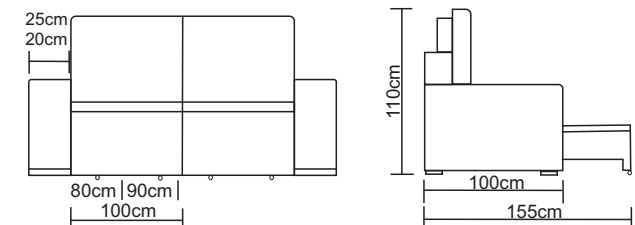

TORONTO



TORONTO



CARACTERÍSTICAS

Assento: Retrátil | Espuma D26

Molas Bonnel

Encosto: Reclinável | Removível

Catraca de 5 estágios

Fibra de silicone

Braço: Removível de espuma selada

Pés: Madeira

DIMENSÕES:

Módulos: 80cm | 90cm | 100cm

Braço: 20cm | 25cm

Profundidade: 100cm (fechado) | 155cm (aberto)

Altura: 110cm

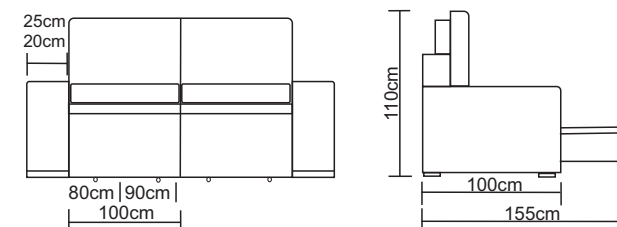

CANADÁ



CANADÁ



CARACTERÍSTICAS

Assento: Retrátil | Espuma D26

Molas Bonnel

Encosto: Reclinável | Removível

Catraca de 5 estágios

Fibra de silicone

Braço: Removível de espuma selada

Pés: Madeira

DIMENSÕES:

Módulos: 80cm | 90cm | 100cm

Braço: 20cm | 25cm

Profundidade: 100cm (fechado) | 155cm (aberto)

Altura: 110cm

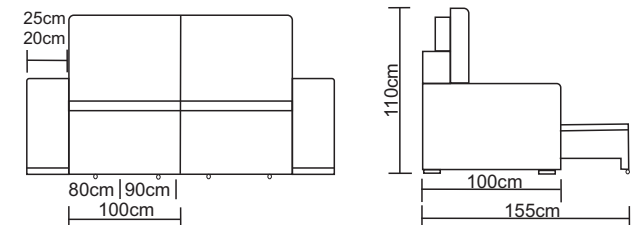

NITERÓI



NITERÓI



CARACTERÍSTICAS

Assento: Retrátil | Espuma D26

Molas Bonnel

Encosto: Reclinável | Removível

Catraca de 5 estágios

Fibra de silicone

Braço: Removível de espuma selada

Pés: Madeira

DIMENSÕES:

Módulos: 80cm | 90cm | 100cm

Braço: 20cm | 25cm

Profundidade: 100cm (fechado) | 155cm (aberto)

Altura: 110cm

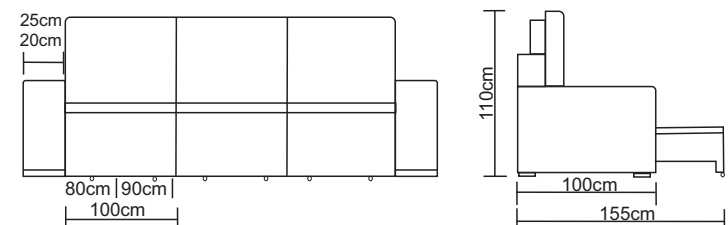

RIO DE JANEIRO



RIO DE JANEIRO



CARACTERÍSTICAS

Assento: Retrátil | Espuma D26

Molas Bonnel

Encosto: Reclinável | Removível

Catraca de 5 estágios

Fibra de silicone

Braço: Removível de espuma selada

Pés: Madeira

DIMENSÕES:

Módulos: 80cm | 90cm | 100cm

Braço: 20cm | 25cm

Profundidade: 100cm (fechado) | 155cm (aberto)

Altura: 110cm

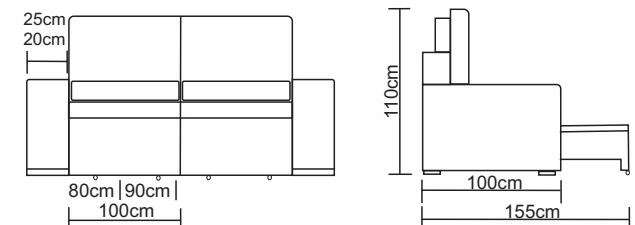

INTERLAGOS



INTERLAGOS



CARACTERÍSTICAS

Assento: Retrátil | Espuma D26

Molas Bonnel

Encosto: Reclinável | Removível

Catraca de 5 estágios

Fibra de silicone

Braço: Removível de espuma selada

Pés: Madeira

DIMENSÕES:

Módulos: 80cm | 90cm | 100cm

Braço: 20cm | 25cm

Profundidade: 100cm (fechado) | 155cm (aberto)

Altura: 110cm

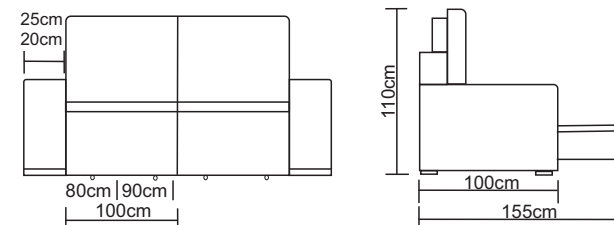

ADELAIDE



ADELAIDE



CARACTERÍSTICAS

Assento: Retrátil | Espuma D26

Molas Bonnel

Encosto: Reclinável | Removível

Catraca de 5 estágios

Fibra de silicone

Braço: Removível de espuma selada

Pés: Madeira

DIMENSÕES:

Módulos: 80cm | 90cm | 100cm

Braço: 20cm | 25cm

Profundidade: 100cm (fechado) | 155cm (aberto)

Altura: 110cm

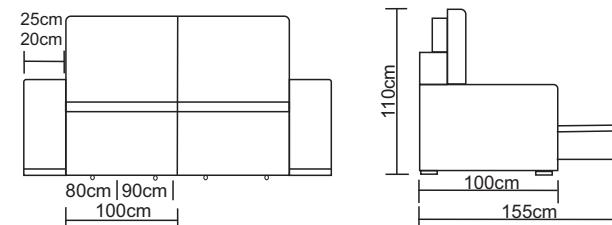

INDIANÁPOLIS



INDIANÁPOLIS



CARACTERÍSTICAS

Assento: Retrátil | Espuma D26

Molas Bonnel

Encosto: Reclinável | Removível

Catraca de 5 estágios

Fibra de silicone

Braço: Removível de espuma selada

Pés: Madeira

DIMENSÕES:

Módulos: 80cm | 90cm | 100cm

Braço: 20cm | 25cm

Profundidade: 100cm (fechado) | 155cm (aberto)

Altura: 110cm

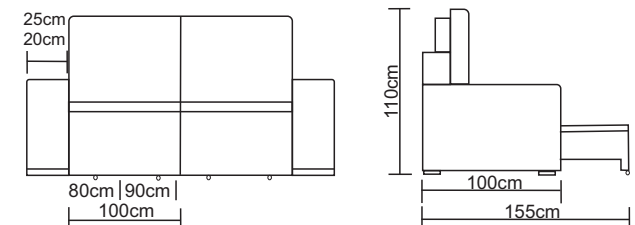

SALVADOR



SALVADOR



CARACTERÍSTICAS

Assento: Retrátil | Espuma D26

Molas Bonnel

Encosto: Reclinável | Removível

Catraca de 5 estágios

Fibra de silicone

Braço: Removível de espuma selada

Pés: Madeira

DIMENSÕES:

Comprimento: 180cm

Profundidade: 100cm (fechado) | 155cm (aberto)

Altura: 110cm

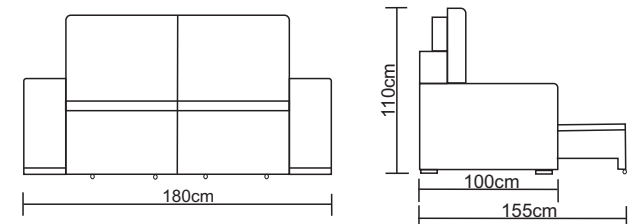

DENVER



DENVER



CARACTERÍSTICAS

Assento: Espuma D26 | Molas Bonnel
2 Módulos retráteis

Encosto: Removível | Fibra de silicone

Braço: Removível de espuma selada

Pés: Madeira

DIMENSÕES:

Comprimento: 61cm (Módulo 1) | 61cm (módulo 2)
195cm (Módulo 3)

Braço: 20cm

Profundidade: 82cm

Altura: 95cm

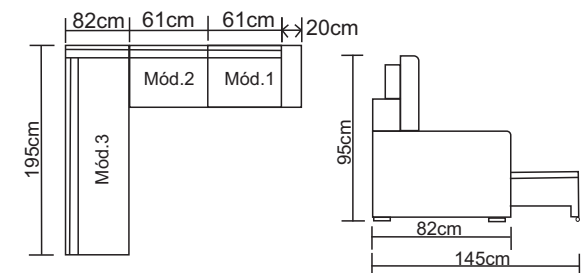

VILLENEUVE



VILLENEUVE



CARACTERÍSTICAS

Assento: Espuma D26 | Molas Bonnel

Encosto: Removível | Fibra de silicone

Braço: Removível de espuma selada

Pés: Madeira

DIMENSÕES:

Comprimento: 50cm (Módulo 1) | 116cm (módulo 2)
171cm (Módulo 3)

Braço: 20cm

Profundidade: 86cm

Altura: 95cm

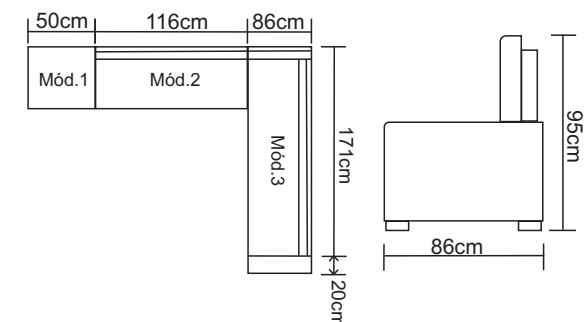

IMOLA



IMOLA



CARACTERÍSTICAS

Assento: Espuma D26 | Molas Bonnel
Encosto: Removível | Fibra de silicone
Braço: Removível de espuma selada
Pés: Madeira

DIMENSÕES:

Comprimento: 50cm (Módulo 1) | 116cm (módulo 2)
171cm (Módulo 3)

Braço: 20cm

Profundidade: 86cm

Altura: 95cm

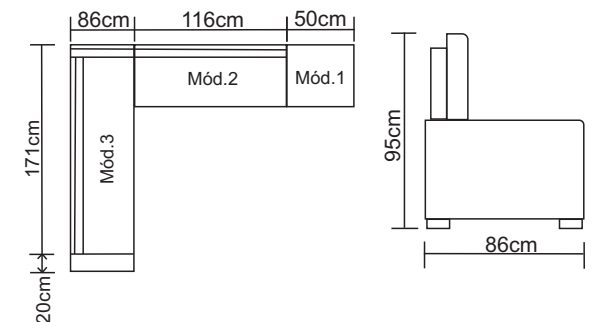

MONZA



MONZA



CARACTERÍSTICAS

Assento: Espuma D26 | Molas Bonnel

Encosto: Removível | Fibra de silicone

Braço: Removível de espuma selada

Pés: Madeira

DIMENSÕES:

Comprimento: 50cm (Módulo 1) | 116cm (módulo 2)
171cm (Módulo 3)

Braço: 20cm

Profundidade: 86cm

Altura: 95cm

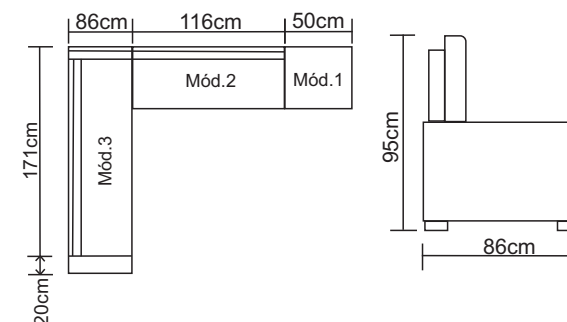

CASA BLANCA



CASA BLANCA



CARACTERÍSTICAS

Assento: Espuma D26 | Molas Bonnel

Encosto: Removível | Fibra de silicone

Braço: Removível de espuma selada

Pés: Madeira

DIMENSÕES:

Comprimento: 191cm (3 lugares)

155cm (2 lugares)

Profundidade: 86cm

Altura: 95cm

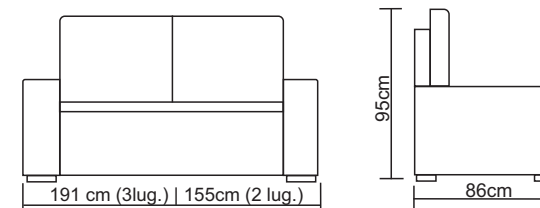

APOLO



APOLO



CARACTERÍSTICAS

Assento: Espuma D26 | Molas Bonnel

Encosto: Reclinável | Fibra de silicone

Braço: Removível de espuma selada

Pés: Metal cromado

DIMENSÕES:

Comprimento: 200cm

Profundidade: 95cm (fechado) | 130cm (aberto)

Altura: 100cm

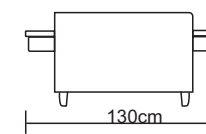
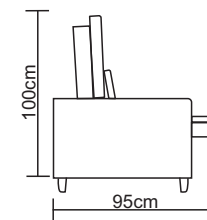
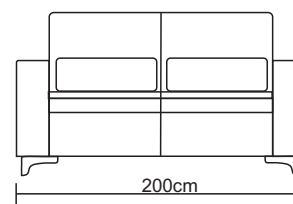

innove
Estofados

Tel.: (32)3412-0019

Rua Joaquim Alves Cruz, s/n

Santa Filomena - Dininésia - MG - CEP: 36546-000

www.innoveestofados.com.br